

複数シャトルの独立駆動 仕掛り減少の効率搬送

1 レールに複数シャトル

長尺高速 + 多連搬送で、
仕掛りの少ない効率的な搬送ラインを提供

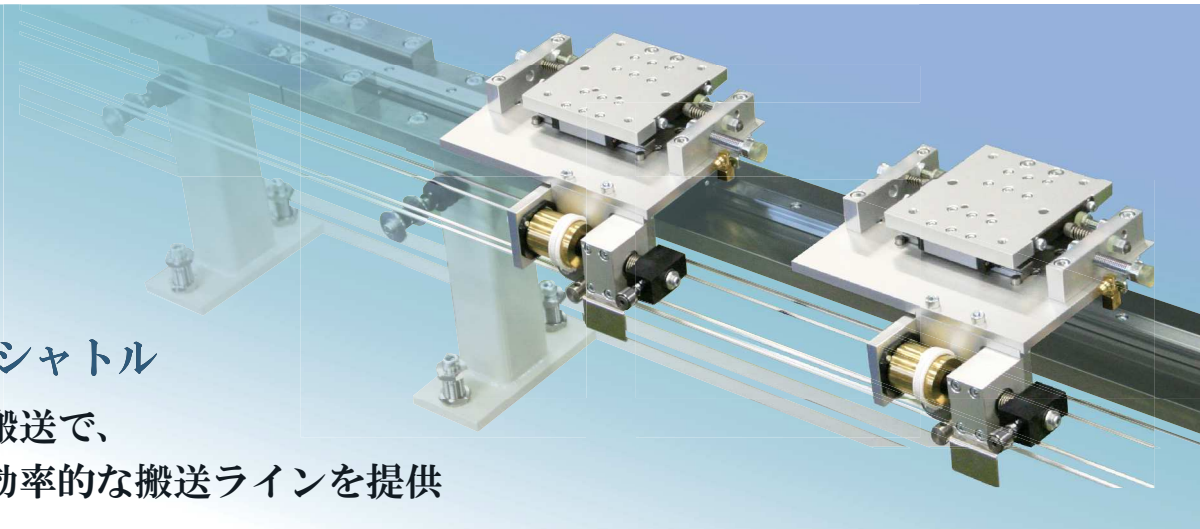

FARBO 多連搬送システム

①供給

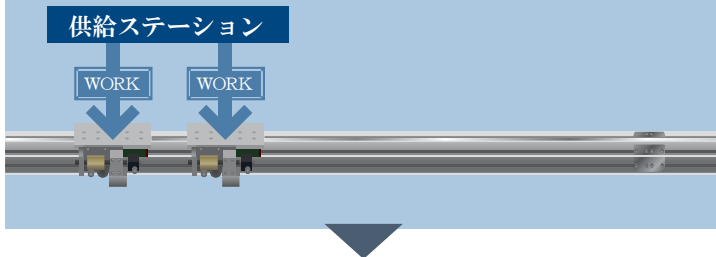

②同時搬送

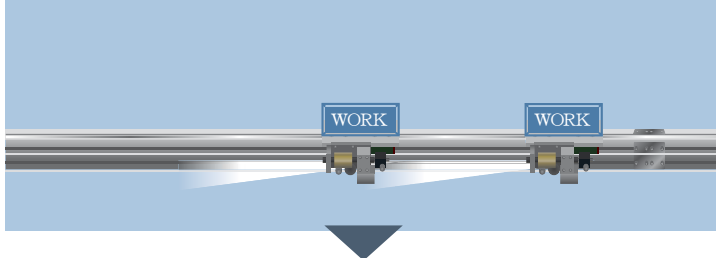

③別々のステーションへ同時供給

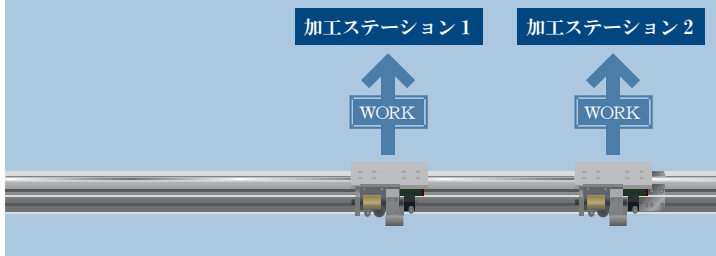

【従来のコンベア搬送】

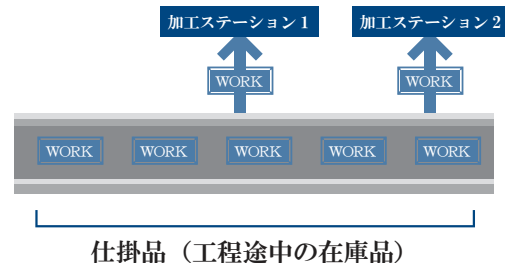

【FARBO 搬送】

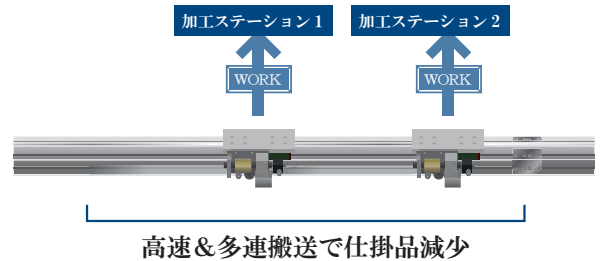

仕掛品が減ると在庫数が減る。
無駄なく必要な数だけ、効率よく生産できる！



■ 動きの自由な各シャトル独立駆動

それぞれ別の速さで広がる動き

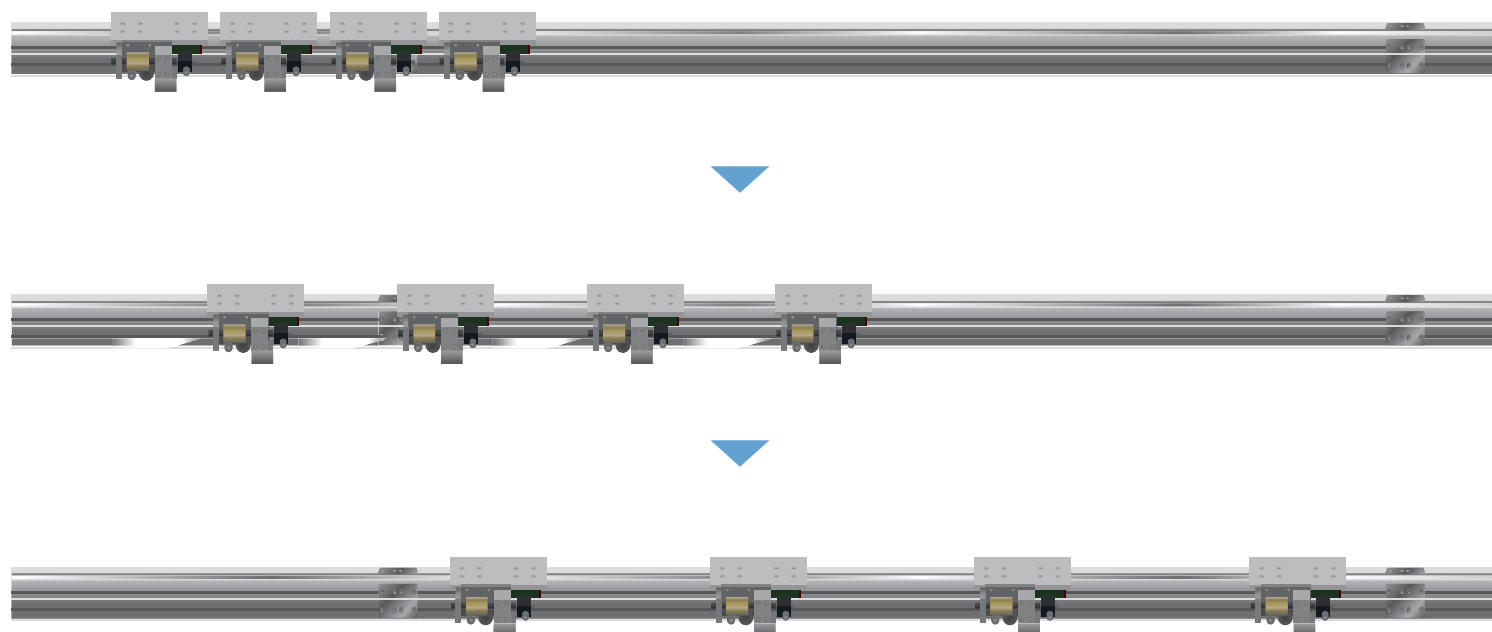

■ 一つのレール上でそれぞれの自由な動きが可能

行ったり来たり、複雑な工程の生産ラインに強い対応力

